

02-14 Almhütte, kaputt.

Klebstoff: Holzleim o.Ä.

Die Teile sind aus Furnier geschnitten und es sind teilweise Risse und Spalten eingearbeitet.
Es ist nicht schlimm wenn etwas abbricht da die Hütte ja kaputt sein soll.

2. Seitenwände auf die Grundplatte kleben

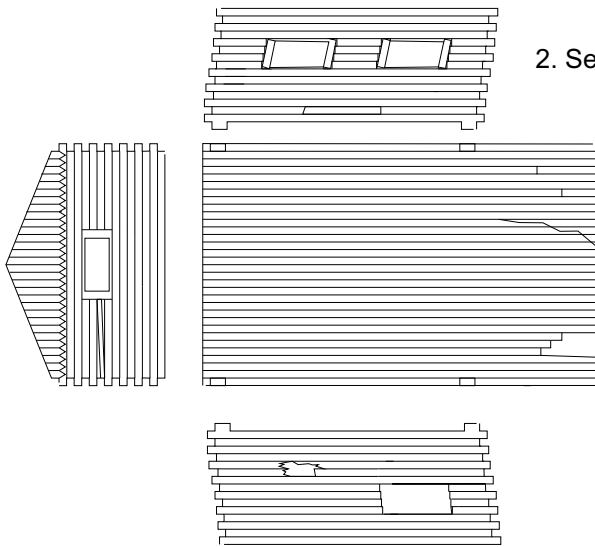

3. Vorder- und Rückwand in die Verzahnung einkleben

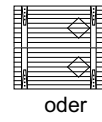
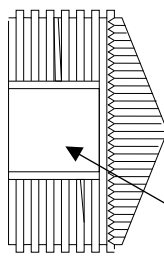

1. Tor auf die Innenseite kleben

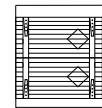

4. Sockel zusammenkleben und unter die Grundplatte kleben

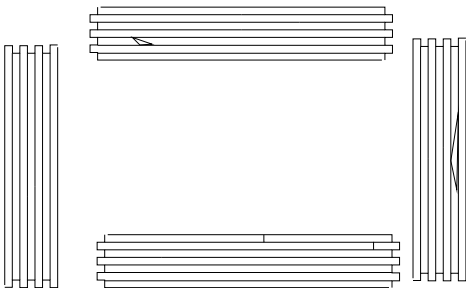

5. Rampe an der Grundplatte ankleben

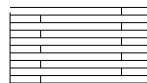

6. Dachplatten aufkleben

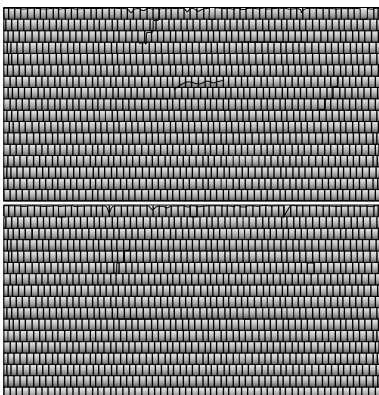

02-14 alpine hut, broken.

Adhesive: wood glue or similar

The parts are cut from veneer and some cracks and crevices are incorporated.

It doesn't matter if something breaks off because the hut is supposed to be broken.

2. Glue the side walls to the base plate

3. Glue the front and rear panels into the tothing

1. Glue the gate to the inside

or

4. Glue the base together and glue it under the base plate

5. Glue the ramp to the base plate

6. Glue on the roof panels

